

# Quick Setup Guide

## DCP-115C/117C

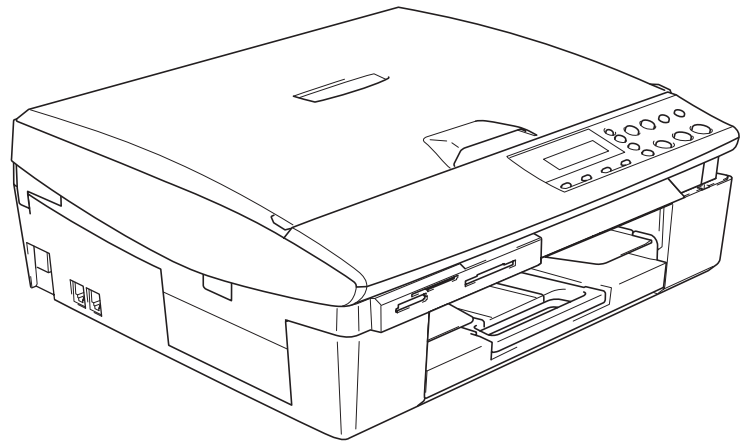

**Quick Setup Guide**

→ English ... Go to page 1

**DCP-115C/117C**

**Ръководство за Бързо Инсталиране**

→ Български ... отидете на стр. 13

**DCP-115C/117C**

**Ghid de Instalare Rapidă**

→ Română ... mergeți la pagina 25

**DCP-115C/117C**



Before you can use the machine, you must set up the hardware and install the driver. To help you get started in setting up the machine and installing the driver and software, please read this "Quick Setup Guide" and follow the simple instructions.

## Step 1



### Setting Up the Machine

## Step 2



### Installing the Driver & Software

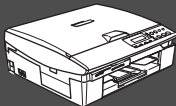

### Setup is Complete!

For the latest drivers and to find the best solution for your problem or question, access the Brother Solutions Center directly from the driver or go to <http://solutions.brother.com>. Keep this "Quick Setup Guide", User's Guide and supplied CD-ROM in a convenient place for quick and easy reference at all times.

# Step 1

# Setting Up the Machine

## 1 Removing the Protective Parts

- 1 Remove the protective tape and paper.

 **DO NOT connect the USB cable.** Connecting the USB cable is done when installing the driver.

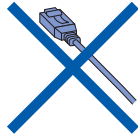

## 2 Attaching the Control Panel

- 1 Attach the control panel to the machine.

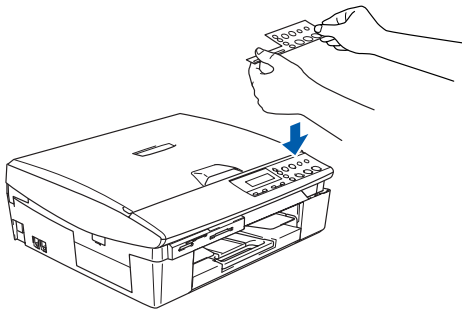

## 3 Loading the Paper



You can load up to 100 sheets of 80 g/m<sup>2</sup> paper.

For more details, see "About paper" in Chapter 1 of the User's Guide.

- 1 Pull the paper tray completely out of the machine and remove the output paper tray.

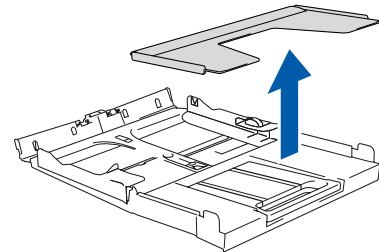
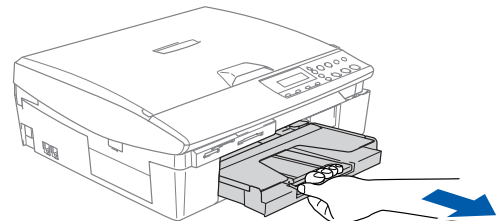

- 2 Press and slide the paper guide to fit the paper width.

Paper Side Guide

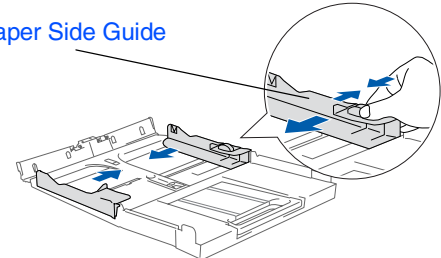

- 3 Pull out the paper support and unfold the paper support flap.

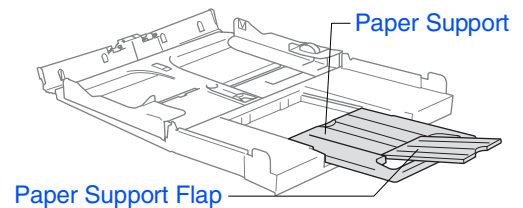

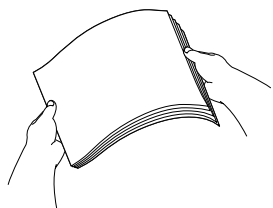

Use the paper support flap for Letter, Legal and A4 size paper.

- 4 Fan the stack of paper well to avoid paper jams and mis-feeds.

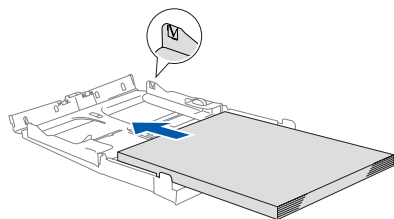

- 5 Gently insert the paper into the paper tray print side down and top edge first. Check that the paper is flat in the tray and below the maximum paper mark.



-  ■ Make sure the paper side guides touch the sides of the paper.  
■ Be careful not to push the paper too far into the paper tray so it does not slide up the back of the tray.

- 6 Put the output paper tray back on and push the paper tray firmly back into the machine.

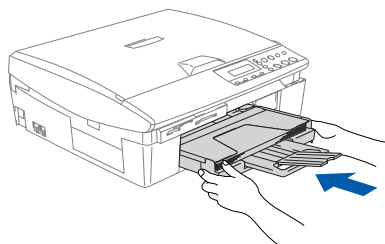

## 4 Installing the Power Cord

- 1 Connect the power cord.



**DO NOT** connect the USB cable yet.



### **Warning**

*The machine must be fitted with an earthed plug.*

## 5 Selecting Your Language

- 1 After connecting the power cord, the LCD shows:

Select Language

- 2 Press ▲ or ▼ to select your language and press **Set**.

English?

▲Yes ▼No

- 3 If your language is selected, press ▲ (**Yes**).



*If you have set the language wrongly, you can change the language after setting the date and time. (For details, see "How to change LCD language" in Chapter 6 of the User's Guide)*

## 6

### Installing the Ink Cartridges



#### Warning

If ink gets in your eyes wash them with water immediately, and if irritation occurs consult a doctor.

- 1 Make sure that the power is turned on.  
The LCD shows:

No Cartridge

- 2 Lift the scanner cover from the right-hand side of the DCP until it locks securely into the open position.

Scanner Cover

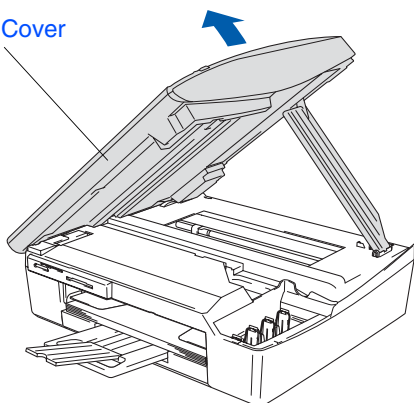

- 3 Remove the protective parts.

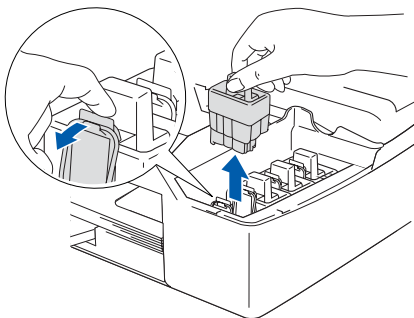

Do not throw away the protective parts. You will need them when you transport the machine.

- 4 Take out the ink cartridge.

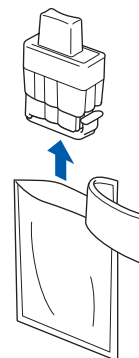

- 5 Carefully remove the bottom cap.



**DO NOT touch the area shown in the illustration below.**

Opening

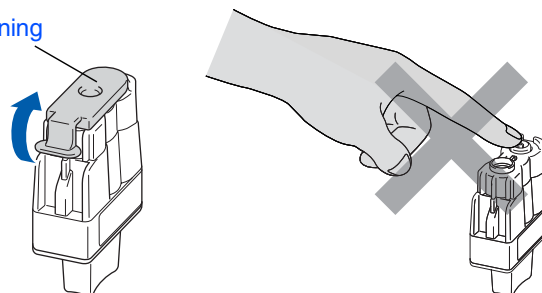

If the cartridge cover comes off when you open the bag the cartridge will not be damaged.

Keep the ink cartridge in an upright position when you insert it into the slot.

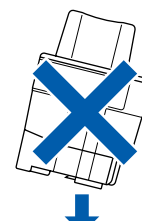

- 6 Press down on the ink cartridge until the hook snaps over it, taking care to match the slot colour (A) with the cartridge colour (B), as shown in the diagram below.

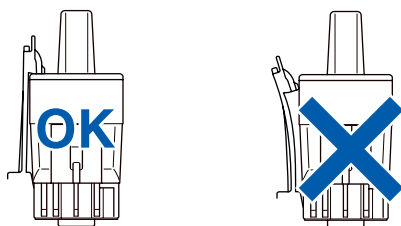
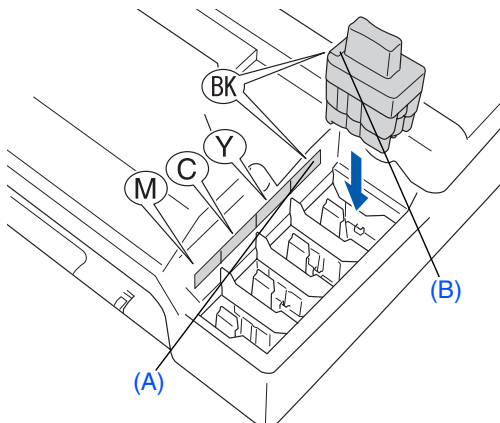

- 7 Lift the scanner cover to release the lock. Gently push the scanner cover support down and close the scanner cover.

 If **Install** shows on the LCD after you install the ink cartridges, check to make sure the ink cartridges are installed correctly.

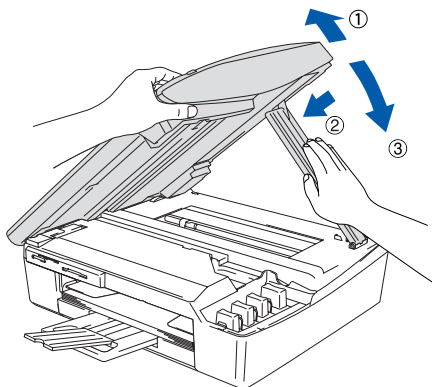

The machine will clean the ink tube system for use for the first time. This process will occur only once, the first time ink cartridges are installed. The cleaning process will last approximately four minutes.

The LCD shows:

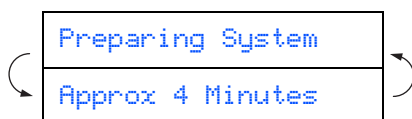

## 7 Print Quality Check

- 1 After the cleaning cycle is finished, the LCD shows:

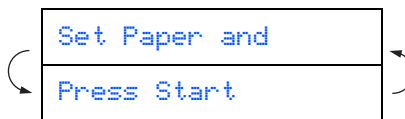

- 2 Make sure the paper is loaded in the paper tray. Press **Colour Start**.

- 3 The machine starts printing the PRINT QUALITY CHECK SHEET (only during initial ink cartridge installation).

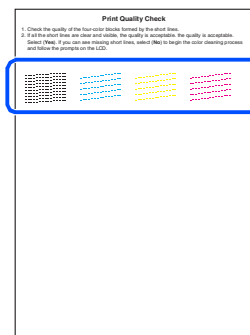

 **Avoid touching the printed surface of the paper immediately after printing, the surface may not be completely dry and may stain your fingers.**

- 4 If all lines are clear and visible, the quality is acceptable. Press **▲ (Yes)**. If you can see missing short lines, press **▼ (No)** to begin the color cleaning process and then follow prompts on the LCD.

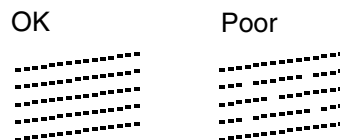

- 5 After cleaning is finished, press **Colour Start**. The machine starts printing the PRINT QUALITY CHECK SHEET again and goes back to step 3.

## 8 Setting the Date and Time

Setting the date and time allows the machine to clean the print head regularly and maintain optimum print quality. It also allows the machine to name files created when using the Scan to Card feature.

- 1 Press **Menu**.
- 2 Press **▲** or **▼** to select **0.Initial Setup**, and then press **Set**.
- 3 Press **▲** or **▼** to select **1.Date/Time**, and then press **Set**.
- 4 Press **▲** repeatedly to enter the last two digits of the year, and then press **Set**.

Year: 2005

(e.g. Enter **0 5** for 2005.)

- 5 Press **▲** repeatedly to enter the two digits for the month, and then press **Set**.

Month: 03

(e.g. Enter **0 3** for March.)

- 6 Press **▲** repeatedly to enter the two digits for the day, and then press **Set**.

Day: 01

(e.g. Enter **0 1**.)

- 7 Press **▲** repeatedly to enter the two digits for the hour in 24-hour format, and then press **Set**.

Time: 15:XX

(e.g. Enter **1 5** for 3:00 P.M.)

- 8 Press **▲** repeatedly to enter the two digits for the minute, and then press **Set**.

Time: 15:25

(e.g. Enter **1 5, 2 5** for 3:25 P.M.)



You can increase or decrease the number at a stretch by holding down **▲** or **▼**.

- 9 Press **Stop/Exit**.



If you want to repeat from step **1**, press **Stop/Exit**.



To confirm the current date and time, print out the User Settings Report. (See "Printing reports" of Appendix in the User's Guide)





Follow the instructions on this page for your operating system and interface cable.

Setting Up  
the Machine

Windows®

■ Windows® 98/98SE/Me/2000 Professional/XP ...Go to page 8

Windows®

Macintosh®

■ Mac OS® 9.1 to 9.2 .....Go to page 10

Mac OS®  
9.1 - 9.2

■ Mac OS® X 10.2.4 or greater.....Go to page 11

Mac OS® X

## For Windows® 98/98SE/Me/2000 Professional/XP

**Make sure that you have completed the instructions from Step 1 “Setting Up the Machine” on pages 2 - 6.**

- 1 Disconnect the machine from the power socket and from your computer, if you have already connected an interface cable.
- 2 Turn on your computer.  
(For Windows® 2000 Professional/XP, you must be logged on as the administrator.)
- 3 Insert the supplied CD-ROM into your CD-ROM drive. If the model name screen appears, select your machine. If the language screen appears, select your language.



- 4 The CD-ROM main menu will appear. Click **Install MFL-Pro Suite**.



*If this window does not appear, use Windows® Explorer to run the **setup.exe** program from the root directory of the Brother CD-ROM.*

- 5 After reading and accepting the ScanSoft® PaperPort® 9.0SE License Agreement, click **Yes**.
- 6 The installation of PaperPort® 9.0SE will automatically start and is followed by the installation of MFL-Pro Suite.
- 7 When the Brother MFL-Pro Suite Software License Agreement window appears, click **Yes**, if you agree to the Software Licence Agreement.

- 8 Select **Standard**, and then click **Next**. The installation will continue.
- 9 When the screen appears, connect the USB interface cable to your PC, and then connect it to the machine.

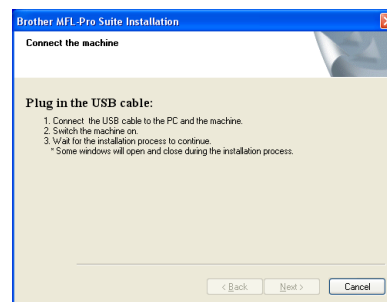

To connect the USB cable to the machine:

1. Open the scanner cover to its open position.
2. Connect the USB cable into the USB socket, marked with a  symbol. You will find the USB socket above and to the left of the ink cartridge slots, as shown below.

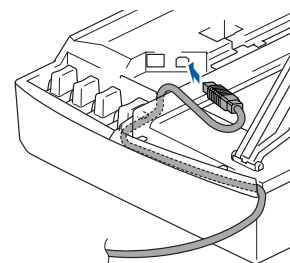

3. Carefully guide the USB cable into the trench as shown below, following the trench round and toward the back of the machine.

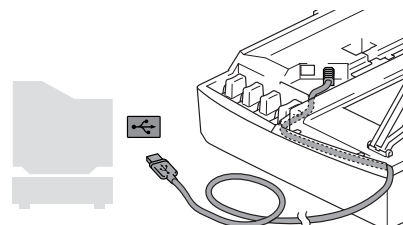

### **Warning**

Ensure that the cable does not restrict the cover from closing, or an error may occur.

- 10 Gently close the top cover.  
It will take a few seconds for the installation screen to appear.  
The installation of the Brother drivers will automatically start. The installation screens appear one after another, please wait for a while.
  - 11 When the Brother and ScanSoft on-line Registration screen is displayed, make your selection and follow the on-screen instructions.
  - 12 Click **Finish** to restart your computer.
- OK!** The MFL-Pro Suite, Brother Printer driver and Scanner driver have been installed and the installation is now complete.

## For Mac OS<sup>®</sup> 9.1 to 9.2

Make sure that you have completed the instructions from Step 1 “Setting Up the Machine” on pages 2 - 6.

- 1 Disconnect the machine from the power socket and from the Macintosh<sup>®</sup>, if you have already connected an interface cable.
- 2 Turn on your Macintosh<sup>®</sup>.
- 3 Insert the supplied CD-ROM into your CD-ROM drive.



- 4 Double-click the **Start Here** icon to install the printer and scanner drivers. If the language screen appears, select your language.
- 5 Click **MFL-Pro Suite** to install.
- 6 Follow the on-screen instructions, and restart your Macintosh<sup>®</sup>.
- 7 Connect the USB interface cable to your Macintosh<sup>®</sup>, and then connect it to the machine.

To connect the USB cable to the machine:

1. Open the scanner cover to its open position.
2. Connect the USB cable into the USB socket, marked with a  symbol. You will find the USB socket above and to the left of the ink cartridge slots, as shown below.

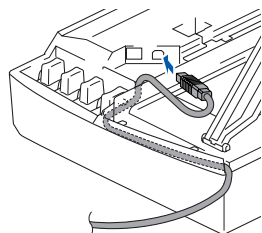

3. Carefully guide the USB cable into the trench as shown below, following the trench round and toward the back of the machine.

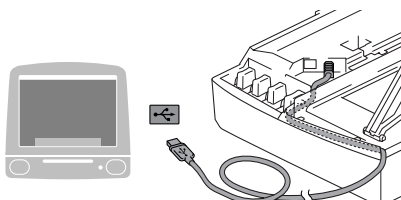

**DO NOT** connect the machine to a USB port on a keyboard or a non powered USB hub.

- 8 Turn on the machine by plugging in the power cord.
- 9 From the Apple<sup>®</sup> menu, open the **Chooser**.
- 10 Click the **Brother Ink** icon you installed. On the right side of the **Chooser**, select the printer to which you want to print. Close the **Chooser**.
- OK!** **The Brother Printer driver and Scanner driver have been installed.**
- 11 To install Presto!<sup>®</sup> PageManager<sup>®</sup>, click the **Presto! PageManager** icon and follow the on-screen instructions.



*You can easily scan, share and organize photos and documents using Presto!<sup>®</sup> PageManager<sup>®</sup>.*

- OK!** **Presto!<sup>®</sup> PageManager<sup>®</sup> has been installed and the installation is now complete.**

## For Mac OS® X 10.2.4 or greater

Make sure that you have completed the instructions from Step 1 “Setting Up the Machine” on pages 2 - 6.

- 1 Disconnect the machine from the power socket and from the Macintosh®, if you have already connected an interface cable.
- 2 Turn on your Macintosh®.
- 3 Insert the supplied CD-ROM into your CD-ROM drive.
- 4 Double-click the **Start Here OSX** icon to install the printer driver, Scanner driver and Remote Setup program. If the language screen appears, select your language.
- 5 Click **MFL-Pro Suite** to install.
- 6 Follow the on-screen instructions, and restart your Macintosh®.
- 7 After the **DeviceSelector** window appears, connect the USB interface cable to your Macintosh® and then to the machine.
- 8 Connect the USB interface cable to your Macintosh®, and then connect it to the machine.

To connect the USB cable to the machine:

1. Open the scanner cover to its open position.
2. Connect the USB cable into the USB socket, marked with a  symbol. You will find the USB socket above and to the left of the ink cartridge slots, as shown below.

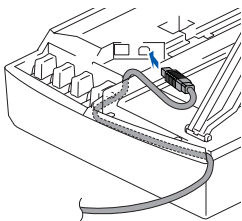

3. Carefully guide the USB cable into the trench as shown below, following the trench round and toward the back of the machine.

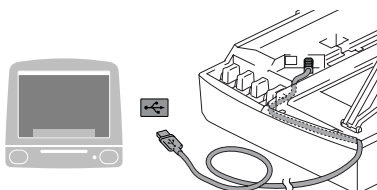

**DO NOT connect the machine to a USB port on a keyboard or a non powered USB hub.**

- 9 Turn on the machine by plugging in the power cord.
  - 10 Select **Applications** from the **Go** menu.
  - 11 Open the **Utilities** folder.
  - 12 Open the **Print Center** icon.
  - 13 Click **Add**.
  - 14 Select **USB**.
  - 15 Select **DCP-115C** and **DCP-117C**, and then click **Add**.
  - 16 Select **Quit Printer Setup Utility** from the **Printer Setup Utility** menu.
- OK!** **The MFL-Pro Suite, Brother Printer driver, Scanner driver and Remote Setup Program have been installed and the installation is now complete.**
- 17 To install Presto!® PageManager®, click the **Presto! PageManager** icon and follow the on-screen instructions.



*You can easily scan, share and organize photos and documents using Presto!® PageManager®.*

- OK!** **Presto!® PageManager® has been installed and the installation is now complete.**

## Trademarks

The Brother logo is a registered trademark of Brother Industries, Ltd.

Brother is a registered trademark of Brother Industries, Ltd.

Multi-Function Link is a registered trademark of Brother International Corporation.

Windows, Microsoft and MS-DOS are registered trademarks of Microsoft in the U.S. and other countries.

Macintosh and True Type are registered trademarks of Apple Computer, Inc.

PaperPort is a registered trademark of ScanSoft, Inc.

Presto! PageManager is a registered trademark of NewSoft Technology Corporation.

Each company whose software title is mentioned in this manual has a Software License Agreement specific to its proprietary programs.

**All other brand and product names mentioned in this manual are registered trademarks of their respective companies.**

## Compilation and Publication

Under the supervision of Brother Industries Ltd., this manual has been compiled and published, covering the latest product descriptions and specifications.

The contents of this manual and the specifications of this product are subject to change without notice.

Brother reserves the right to make changes without notice in the specifications and materials contained herein and shall not be responsible for any damages (including consequential) caused by reliance on the materials presented, including but not limited to typographical and other errors relating to the publication.

This product is designed for use in a Professional Environment.

©2005 Brother Industries, Ltd.

English Quick Setup Guide has finished.

Преди да можете да използвате принтера, трябва да го настроите и инсталирате драйвера.

За да ви е по-лесно да инсталирате принтера, драйвера и софтуера, прочетете това Ръководство за Бързо Инсталиране и следвайте инструкциите.

## Стъпка 1

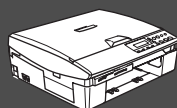

### Инсталация на устройството

## Стъпка 2



### Инсталиране на драйвера и софтуера

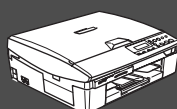

### Инсталацията завърши!

За най-новите драйвери и за най-доброто решение на вашия проблем или въпрос, посетете Brother Solutions Center директно от драйвера или на адрес:

**<http://solutions.brother.com>**

Съхранявайте Ръководството за бързо инсталиране, Ръководството на потребителя и приложения компакт диск на подходящо място за бърза и лесна справка по всяко време.

## 1

### Отстраняване на предпазните елементи

- 1 Отстранете предпазните лепенки и хартия.



**НЕ свързвайте USB кабела. USB кабелът се включва при инсталирането на драйвера.**

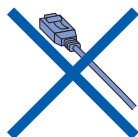

## 2

### Поставяне на лепенката на контролния панел

- 1 Поставете на лепенката на контролния панел на устройството.

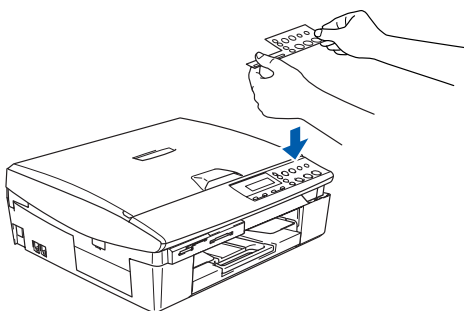

## 3

### Зареждане на хартията



Можете да зарядите до 100 листа 80 g/m<sup>2</sup> хартия.

За повече подробности вижте "Относно хартията" в Глава 1 от Ръководството за потребителя.

- 1 Издърпайте напълно тавата за хартия от устройството и отстранете изходящата тава.

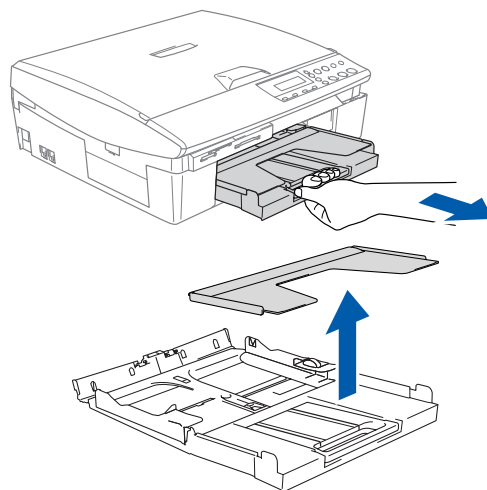

- 2 Натиснете и плъзнете водача за хартията, докато съвпадне с нейната ширина.

Страничен водач за хартията

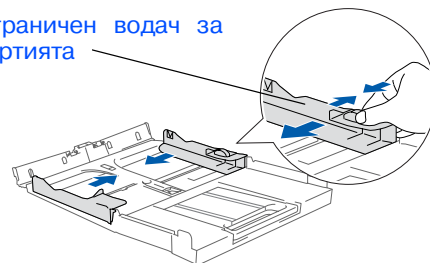

- 3 Издърпайте подложката за хартията и разгънете удължителя.

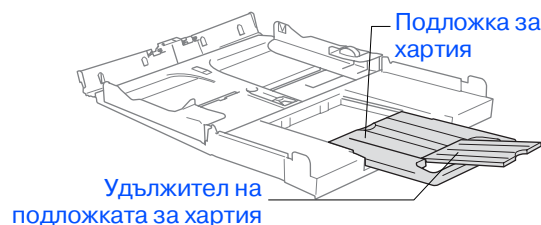

Използвайте удължителя на подложката при размери на хартията Letter, Legal и A4.



- 4 Разлистете хартията, за да избегнете засядане и лошото и подаване.

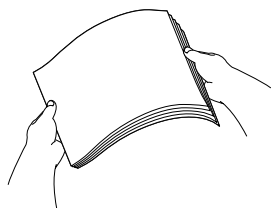

- 5 Внимателно поставете хартията в тавата с лицевата страна надолу и горния край напред. Проверете дали хартията е легнала равномерно в тавата и дали е под маркировката за максимално ниво на хартията.

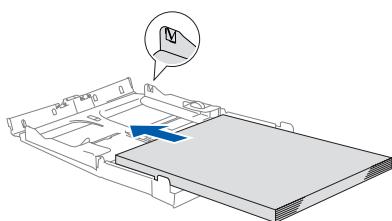

- Уверете се, че страничните водачи се допират до краищата на хартията.
- Внимавайте да не поставите хартията прекалено навътре, за да не се повдигне в задната част на тавата.

- 6 Поставете обратно капака на тавата и я сложете плътно в устройството.

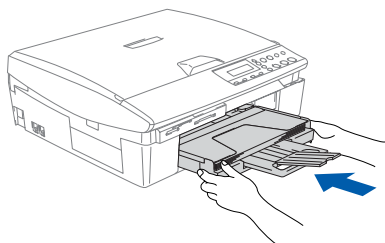

## 4 Свързване на захранващия кабел

- 1 Свържете захранващия кабел.



Още НЕ свързвайте USB кабела.



### Внимание

Принтерът трябва да бъде включен към заземен контакт.

## 5 Избор на език

- 1 След свързване на захранващия кабел дисплеят показва:

Select Language

- 2 Натиснете ▲ или ▼, за да изберете език и натиснете **Set**.

English?

▲Yes ▼No

- 3 Ако езикът е избран, натиснете ▲ (**Yes**) (Да).



Ако сте задали погрешно езика, можете да го промените, след като настроите датата и часа. (За подробности вижте "Смяна на езика на дисплея" в Глава 6 на Ръководството на потребителя)

## 6

### Поставяне на касетите с мастило



#### Внимание

Ако в очите ви попадне мастило, веднага ги измийте с вода, а ако се появи дразнене, консултирайте се с лекар.

- 1 Уверете се, че устройството е включено.

Дисплеят показва:

No Cartridge

- 2 Повдигнете отдясно капачка на скенера, докато застане стабилно в отворено положение.

Капак на скенера

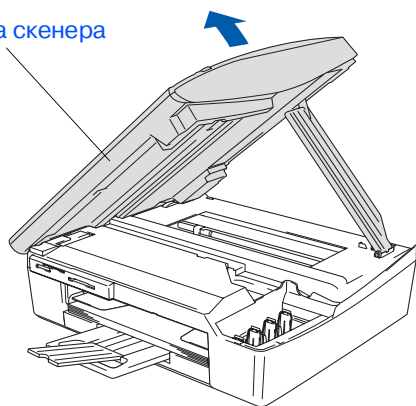

- 3 Отстранете предпазните елементи.

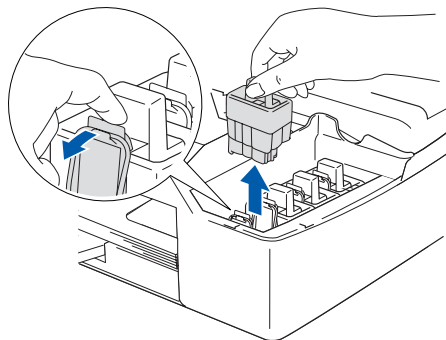

Не изхвърляйте предпазните елементи. Те ще ви бъдат необходими при транспортиране на устройството.

- 4 Извадете касетите с мастило.

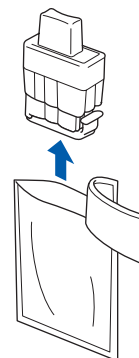

- 5 Внимателно отстранете долната капачка.



**НЕ** пипайте зоната, показана на илюстрацията по-долу.

Отваряне

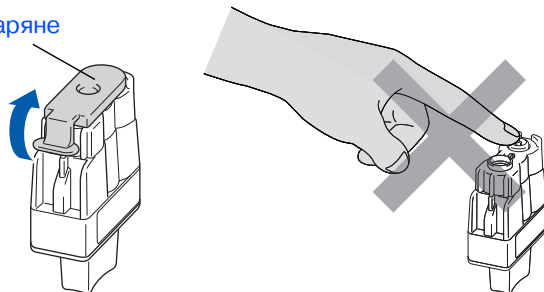

Ако капачката на касетата падне, докато я разопаковате, касетата няма да се повреди.

Дръжте касетата с мастило изправена, докато я поставяте в съответното гнездо.

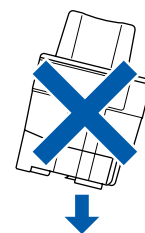

- 6 Натиснете касетата с мастило надолу, докато отгоре щракне палчето, като се стараете цветът на гнездото (A) да съвпадне с цвета на касетата (B), както е показано на диаграмата по-долу.

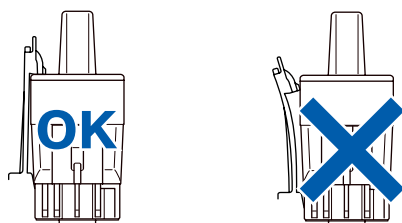
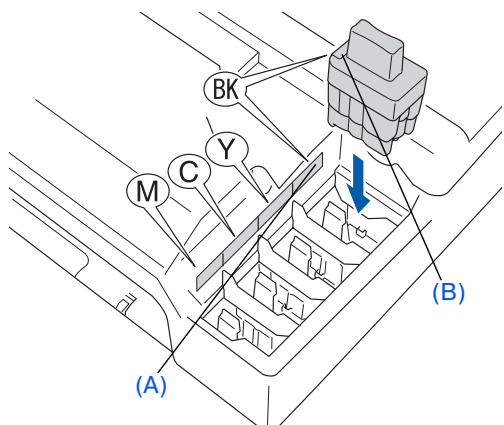

- 7 Повдигнете капака на скенера, за да го освободите от отвореното положение. Внимателно приберете подпората за капака на скенера и го затворете.

 Ако *Install* (Инсталиране) се покаже на дисплея, след като сте поставили касетите с мастило, проверете дали те са поставени правилно.

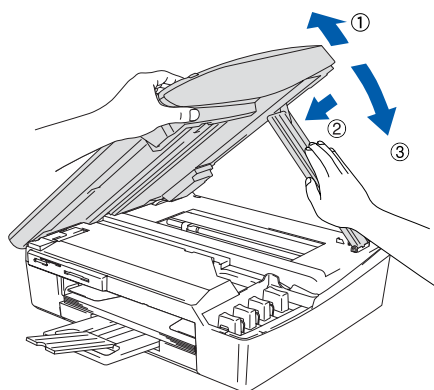

Устройството ще почисти каналите на системата за мастило при първата употреба. Този процес се извършва само веднъж при първоначалното поставяне на касетите с мастило. Процесът на почистване трае около четири минути. Дисплеят показва:

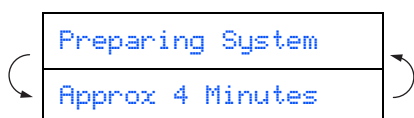

## 7 Проверка на качеството на печат

- 1 След като почистването приключи, дисплеят показва:

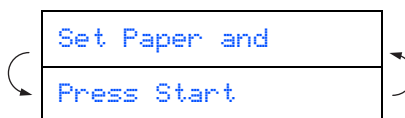

- 2 Уверете се, че тавата за хартия е заредена. Натиснете **Colour Start**.

- 3 Устройството разпечатва СТРАНИЦА ЗА ПРОВЕРКА НА КАЧЕСТВОТО (само при първоначалното поставяне на касетата с мастило).

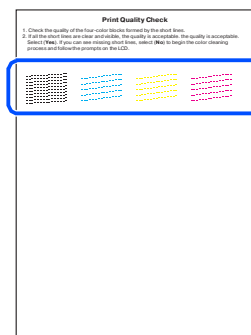

 **Непосредствено след разпечатване не пипайте повърхността на хартията, защото тя може да не е напълно изсъхнала и да изцапа пръстите ви.**

- 4 Ако всички линии са ясни и видими, качеството е приемливо. Натиснете ▲ (*Yes*) (Да). Ако видите, че някои от късите линии липсват, натиснете ▼ (*No*) (Не), за да започне процесът на почистване на цветовете, и следвайте указанията на дисплея.

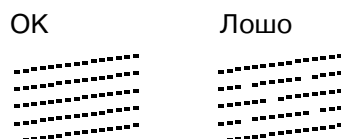

- 5 След като почистването приключи, натиснете **Colour Start**. Устройството отново разпечатва СТРАНИЦА ЗА ПРОВЕРКА НА КАЧЕСТВОТО и се връща към Стъпка 3.

## 8 Настройка на датата и часа

Настройката на датата и часа позволява на устройството редовно да почиства главата на принтера, с което се постига оптимално качество на печат. Също така се позволява на устройството да именува файловете, създадени с помощта на функцията Scan to Card.

- 1 Натиснете **Menu**.
- 2 Натиснете ▲ или ▼, за да изберете **0.Initial Setup** (0.Първоначална инсталация), и след това натиснете **Set**.
- 3 Натиснете ▲ или ▼, за да изберете **1.Date/Time** (1.Дата/Час), и след това натиснете **Set**.

- 4 Натискайте ▲, за да въведете последните две цифри за годината, и след това натиснете **Set**.

Year: 2005

(например въведете **0 5** за 2005 г.)

- 5 Натискайте ▲, за да въведете последните две цифри за месеца, и след това натиснете **Set**.

Month: 03

(например въведете **0 3** за м. март)

- 6 Натискайте ▲, за да въведете последните две цифри за деня, и след това натиснете **Set**.

Day: 01

(например въведете **0 1**.)

- 7 Натискайте ▲, за да въведете последните две цифри за часа в 24-часов формат, и след това натиснете **Set**.

Time: 15:XX

(например въведете **1 5** за 3:00 P.M.)

- 8 Натискайте ▲, за да въведете последните две цифри за минутата, и след това натиснете **Set**.

Time: 15:25

(например въведете **1 5, 2 5** за 3:25 P.M.)



Можете да увеличите или намалите числото, като задържите ▲ или ▼.

- 9 Натиснете **Stop/Exit**.



Ако искате да повторите действията от Стъпка 1 нататък 1, натиснете **Stop/Exit**.



За да потвърдите настоящите дата и час, разпечатайте **User Settings Report**. (Вижте "Разпечатване на отчети" в Приложението на Ръководството за потребителя)



Следвайте инструкциите на тази страница за вашата операционна система и интерфейсен кабел.

Windows®

■ Windows® 98/98SE/Me/2000 Professional/XP...отидете на стр. 20

Windows®

Macintosh®

■ Mac OS® 9.1 до 9.2 .....отидете на стр. 22

Mac OS®  
9.1 - 9.2

■ Mac OS® X 10.2.4 или по-нова версия ...отидете на стр. 23

Mac OS® X

## За Windows® 98/98SE/Me/2000 Professional/XP

Уверете се, че сте изпълнили инструкциите от Стъпка 1 "Инсталация на устройството" на страници 14 - 18.

- 1 Ако вече сте свързали интерфейсен кабел, изключете устройството от контакта и от компютъра.
- 2 Включете компютъра. (Под Windows® 2000 Professional/XP трябва да сте с администраторски права.)
- 3 Поставете компактдиска в CD-ROM устройството. Ако се появи екранът с имена на моделите, изберете вашия. Ако се появи екранът с езици, изберете вашия.



- 4 Появява се главното меню на компактдиска. Натиснете **Install MFL-Pro Suite** (Инсталиране на MFL-Pro Suite).



Ако този прозорец не се появи, използвайте Windows® Explorer, за да стартирате програмата **setup.exe** от основната директория на компактдиска Brother.

- 5 След като прочетете и приемете лицензното споразумение за ScanSoft® PaperPort® 9.0SE, натиснете **Yes** (Да).
- 6 Инсталацията на PaperPort® 9.0SE ще започне автоматично, последвана от инсталация на MFL-Pro Suite.
- 7 Когато се появи прозорецът с лицензното споразумение на софтуера Brother MFL-Pro Suite, натиснете **Yes** (Да), ако сте съгласни с него.

- 8 Изберете **Standard** (Локална връзка) и натиснете **Next** (Напред). Инсталацията ще продължи.
- 9 Когато екранът се появи, свържете USB интерфейсния кабел към компютъра и след това - към устройството.

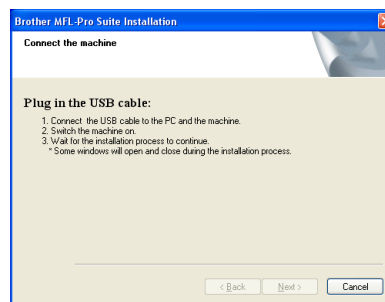

За да свържете USB интерфейсния кабел към устройството:

1. Повдигнете капака на скенера до отворено положение.
2. Поставете USB кабела в USB порта, отбелязан със символа . USB портът се намира вляво над гнездата за касетите с мастило, както е показано по-долу.

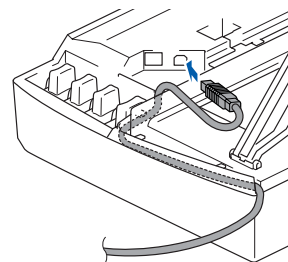

3. Внимателно поставете USB кабела в канала, както е показано по-долу, като следвате извивката му в посока задната част на устройството.

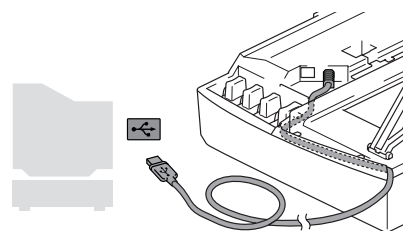

### **Внимание**

Уверете се, че кабелът не пречи на капака да се затвори, защото иначе може да възникне грешка.

- 10 Внимателно затворете горния капак.  
Инсталационният екран ще се появи след няколко секунди.  
Инсталацията на драйверите Brother ще започне автоматично.  
Инсталационните екрани се появяват един след друг, затова изчакайте.
  - 11 Когато се появят екраните за онлайн регистрация на Brother и ScanSoft, направете своя избор и следвайте инструкциите на екрана.
  - 12 Натиснете **Finish** (Готово), за да рестартирате компютъра.
- OK! MFL-Pro Suite, драйверът за принтера и драйверът за скенера са инсталирани и инсталацията приключи.**

## За Mac OS® 9.1 до 9.2

Уверете се, че сте изпълнили инструкциите от Стъпка 1 "Инсталация на устройството" на страници 14 - 18.

- 1 Ако вече сте свързали интерфейсен кабел, изключете устройството от контакта и от Macintosh®.
- 2 Включете своя Macintosh®.
- 3 Поставете компактдиска в CD-ROM устройството.



- 4 Кликнете два пъти върху иконата **Start Here** (Начало), за да инсталирате драйверите за принтера и скенера. Ако се появи екранът с езици, изберете вашия.

- 5 Натиснете **MFL-Pro Suite**, за да извършите инсталацията.

- 6 Следвайте инструкциите на екрана и рестартирайте своя Macintosh®.

- 7 Свържете USB интерфейсния кабел със своя Macintosh® и след това - с устройството.

За да свържете USB интерфейсния кабел към устройството:

1. Повдигнете капака на скенера до отворено положение.
2. Поставете USB кабела в USB порта, отбелязан със символа . USB портът се намира вляво над гнездата за касетите с мастило, както е показано по-долу.

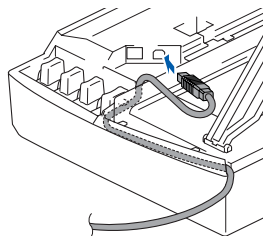

3. Внимателно поставете USB кабела в канала, както е показано по-долу, като следвате извивката му в посока задната част на устройството.

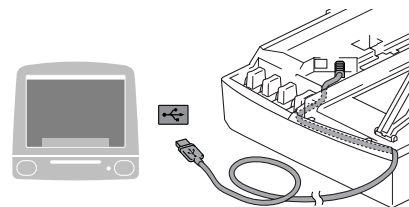

**НЕ свързвайте устройството към USB порт на клавиатура или на незахранен USB хъб.**

- 8 Включете устройството, като свържете захранващия кабел.

- 9 От менюто Apple® отворете **Chooser** (Периферни устройства).

- 10 Кликнете върху иконата на **Brother Ink**. Отдясно в **Chooser** (Периферни устройства) изберете устройството, на което искате да печатате. Затворете **Chooser** (Периферни устройства).

**OK!** Драйверите за принтера и скенера са инсталирани.

- 11 За да инсталирате Presto!® PageManager®, кликнете върху иконата **Presto! PageManager** и следвайте инструкциите на екрана.



С помощта на Presto!® PageManager® можете лесно да сканирате, споделяте и организирате снимки и документи.

**OK!** Presto!® PageManager® е инсталиран и инсталацията приключи.



## За Mac OS® X 10.2.4 или по-нова версия

Уверете се, че сте изпълнили инструкциите от Стъпка 1 "Инсталация на устройството" на страници 14 - 18.

- 1 Ако вече сте свързали интерфейсен кабел, изключете устройството от контакта и от Macintosh®.
- 2 Включете своя Macintosh®.
- 3 Поставете компактдиска в CD-ROM устройството.
- 4 Кликнете два пъти върху иконата **Start Here OSX** (Начало OSX), за да инсталирате драйвера за принтера, драйвера за скенера и програмата Remote Setup. Ако се появи екранът с езици, изберете вашия.
- 5 Натиснете **MFL-Pro Suite**, за да извършите инсталацията.
- 6 Следвайте инструкциите на екрана и рестартирайте своя Macintosh®.
- 7 След като се появи прозорецът **DeviceSelector** (Селектор на устройства), свържете USB интерфейсия кабел със своя Macintosh® и след това - с устройството.
- 8 Свържете USB интерфейсия кабел със своя Macintosh® и след това - с устройството.  
За да свържете USB интерфейсия кабел към устройството:
  1. Повдигнете капака на скенера до отворено положение.
  2. Поставете USB кабела в USB порта, отбелязан със символа . USB портът се намира вляво над гнездата за касетите с мастило, както е показано по-долу.

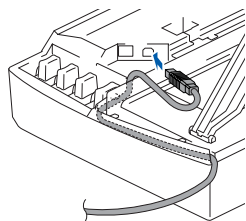

3. Внимателно поставете USB кабела в канала, както е показано по-долу, като следвате извивката му в посока задната част на устройството.

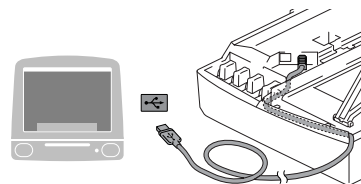

**НЕ свързвайте устройството към USB порт на клавиатура или на незахранен USB хъб.**

- 9 Включете устройството, като свържете захранващия кабел.
- 10 Изберете **Applications** (Приложения) от менюто **Go** (Старт).
- 11 Отворете папката **Utilities** (Помощни програми).
- 12 Отворете иконата **Print Center** (Център за печат).
- 13 Натиснете **Add** (Добавяне).
- 14 Изберете **USB**.
- 15 Изберете **DCP-115C** и **DCP-117C**, след което натиснете **Add** (Добавяне).
- 16 Изберете **Quit Printer Setup Utility** (Изход от помощната програма за инсталация на принтер) от менюто **Printer Setup Utility** (Помощна програма за инсталация на принтер).
- OK!** **MFL-Pro Suite, драйверите за принтера и скенера и програмата Remote Setup са инсталирани и инсталацията приключи.**
- 17 За да инсталирате Presto!® PageManager®, кликнете върху иконата **Presto! PageManager** и следвайте инструкциите на екрана.



С помощта на Presto!® PageManager® можете лесно да сканирате, споделяте и организирате снимки и документи.



**Presto!® PageManager® е инсталиран и инсталацията приключи.**

## **Търговски марки**

Графичният знак на Brother е регистрирана търговска марка на Brother Industries, Ltd.

Brother е регистрирана търговска марка на Brother Industries, Ltd.

Multi-Function Link е регистрирана търговска марка на Brother International Corporation.

Windows, Microsoft и MS-DOS са регистрирани търговски марки на Microsoft в САЩ и в други страни.

Macintosh и True Type са регистрирани търговски марки на Apple Computer, Inc.

PaperPort е регистрирана търговска марка на ScanSoft, Inc.

Presto! PageManager е регистрирана търговска марка на NewSoft Technology Corporation.

Всяка компания, чийто софтуер е споменат в това Ръководство, притежава Лицензно споразумение, специфично за собствените ѝ програми.

**Всички марки и имена на продукти, споменати в това Ръководство, са регистрирани търговски марки на съответните компании.**

## **Съставяне и публикуване**

Това ръководство е съставено и публикувано под контрола на Brother Industries Ltd. на базата на най-новите описания и спецификации на продукта.

Съдържанието на това ръководство и спецификациите на този продукт може да бъдат променени без предизвестие.

Brother си запазва правото да прави промени без предизвестие в спецификациите и съдържащите се тук материали и не носи отговорност за каквито и да е вреди (включително последващи), възникнали вследствие на използването на предоставените материали, включително, но без ограничение до печатни и други грешки, свързани с публикацията.

Този продукт е предназначен за професионална употреба.

©2005 Brother Industries, Ltd.

Ръководството на български за Бързо Инсталиране завърши.

Înainte de a putea utiliza echipamentul, trebuie să instalați hardware-ul și apoi să instalați driverul.

Pentru a vă ajuta la instalarea echipamentului și la instalarea driverului și software-ului, va rugăm citiți acest "Ghid de Instalare Rapidă" și executați instrucțiunile simple cuprinse în ghid.

## Pasul 1

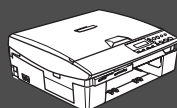

### Instalarea și configurarea echipamentului

## Pasul 2



### Instalarea driverului și a software-ului

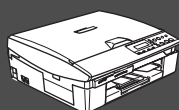

### Instalarea și configurarea au fost finalizate!

Pentru a descărca cele mai noi drivere și pentru a afla cea mai bună soluție la problemele sau întrebările dumneavoastră, accesați Brother Solutions Center (Centrul de Soluții Brother) direct din driver sau vizitați site-ul web <http://solutions.brother.com>

Păstrați la îndemână acest „Ghid de instalare rapidă”, Manualul utilizatorului și CD-ROM-ul aferent, pentru a le folosi în orice moment ca referință rapidă și facilă.

## 1 Îndepărtarea părților cu rol de protecție

- 1 Îndepărtați banda și hârtia protectoare.

 **NU conectați cablul USB.**  
Conectarea cablului USB se face la instalarea driverului.

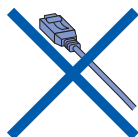

## 2 Atașarea Panoului de Control

- 1 Atașați panoul de control la echipament.

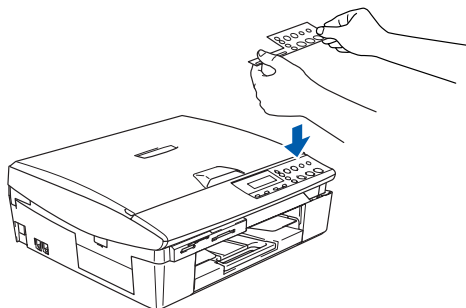

## 3 Încărcarea hârtiei



Puteți încărca până la 100 de foi de hârtie de 80 g/m<sup>2</sup>.

Pentru informații suplimentare, consultați "Despre hârtie" în Capitolul 1 al Ghidului utilizatorului.

- 1 Trageți tava de hârtie complet în exteriorul echipamentului și îndepărtați tava pentru exemplarele tipărite.

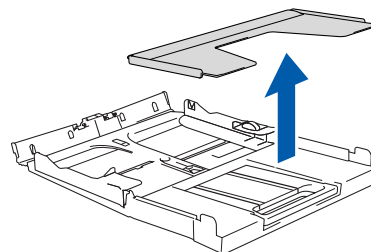
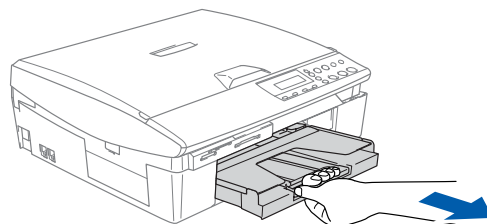

- 2 Apăsați și glisați ghidajul pentru hârtie pentru a corespunde lățimii hârtiei.

Ghidajul pentru poziționarea hârtiei

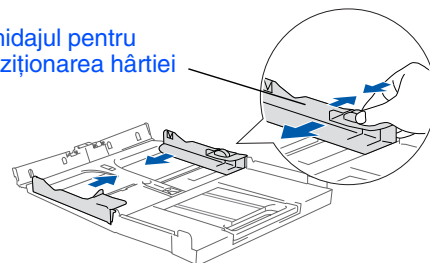

- 3 Trageți în exterior suportul pentru hârtie și desfaceți prelungitorul suportului.

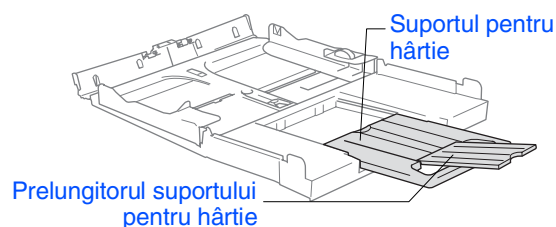

Utilizați prelungitorul suportului pentru hârtia de mărime Letter, Legal sau A4.

- 4 Răsfoiți și stivuiți bine hârtia pentru a evita blocarea hârtiei în imprimantă sau alimentarea eronată cu hârtie.

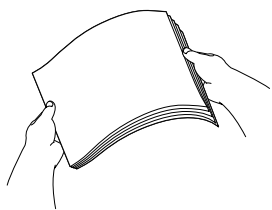

- 5 Introduceți cu grijă hârtia în tava pentru hârtie, cu fața pentru tipărire în jos și cu marginea de sus spre interior. Verificați dacă hârtia este întinsă în tavă și sub marcajul pentru limita maximă de hârtie.

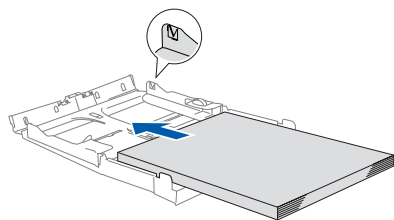

- Asigurați-vă că ghidajele laterale pentru hârtie ating marginile hârtiei.
- Aveți grijă să nu împingeți hârtia prea mult în tavă pentru a nu aluneca din aceasta.

- 6 Puneți la loc tava pentru exemplarele tipărite și împingeți ferm la loc tava pentru hârtie în echipament.

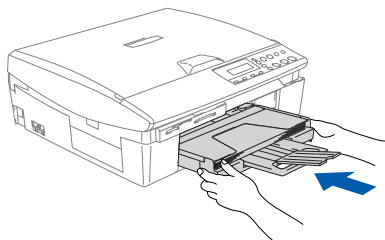

## 4 Instalarea cablului de alimentare

- 1 Conectați cordonul de alimentare.



Nu conectați încă cablul USB.



### Avertizare

Echipamentul trebuie alimentat de la o priză cu împământare.

## 5 Selectarea limbii dorite

- 1 După conectarea cablului de alimentare, ecranul LCD arată:

Select Language

- 2 Apăsați ▲ sau ▼ pentru a selecta limba și apăsați **Set**.

English?

▲Yes ▼No

- 3 Dacă limba dorită este deja selectată, apăsați ▲ (**Yes**) (Da).



Dacă ați selectat limba greșit, puteți schimba opțiunea după setarea datei și a orei. (Pentru detalii, consultați "Schimbarea limbii de afișare pe ecranul LCD" din Capitolul 6 din Ghidul Utilizatorului)

## 6

## Instalarea cartușelor de cerneală



### Avertizare

*Dacă v-a pătruns cerneală în ochi, spălați-vă imediat pe ochi cu apă, iar în cazul apariției unei iritații consultați un doctor.*

- 1 Asigurați-vă că este echipamentul este pornit.

Ecranul LCD afișează:

No Cartridge

- 2 Ridicați capacul scannerului din partea dreaptă a DCP până când se blochează în poziția deschis.

Capacul scannerului

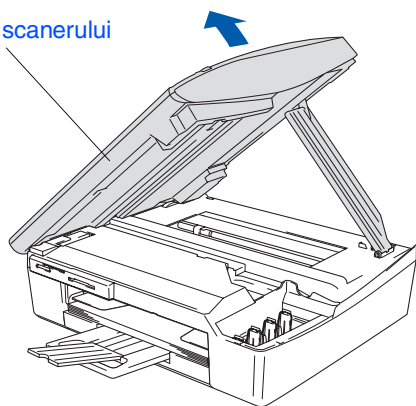

- 3 Îndepărtați părțile protectoare.

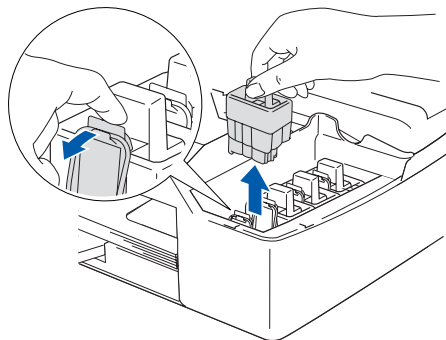

*Nu aruncați aceste părți protectoare. Veți mai avea nevoie de ele atunci când transportați echipamentul.*

- 4 Scoateți cartușul de cerneală.

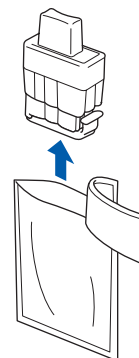

- 5 Îndepărtați cu grijă căpăcelul inferior.



**NU atingeți zona prezentată în ilustrația de mai jos.**

Deschiderea

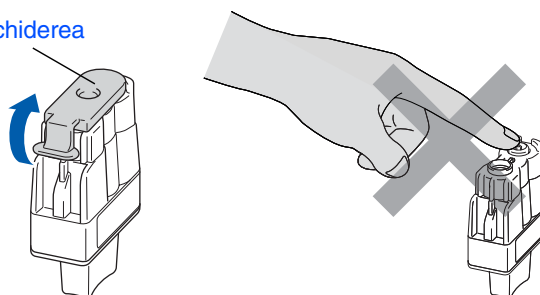

*Cartușul nu se va deteriora în cazul în care capacul său se desface atunci când deschideți capsula.*

Atunci când introduceți cartușul în slotul său, păstrați-l în poziție verticală.

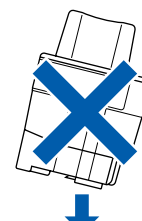

- 6 Apăsați cu putere pe cartușul de cerneală până când se fixează în locașul său, având grijă să potriviți culoarea slotului (A) cu culoarea cartușului (B), așa cum se arată în diagrama de mai jos.

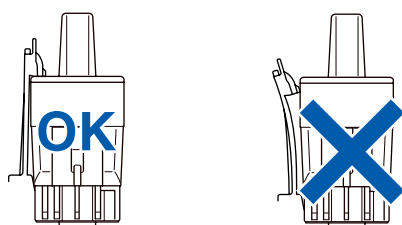
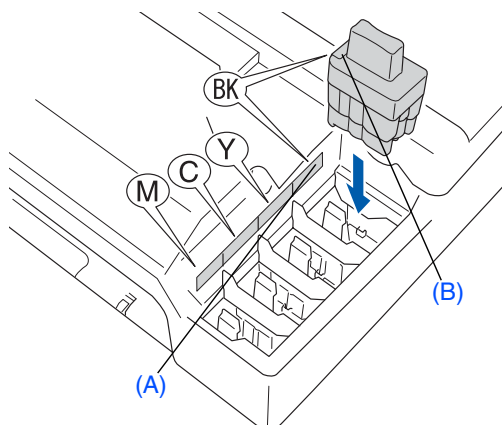

- 7 Ridicați capacul scannerului pentru a elibera blocajul. Împingeți ușor în jos suportul capacului și închideți capacul scannerului.

*Dacă după instalarea cartușelor de cerneală ecranul LCD afișează **Install** (Instalare), verificați dacă ați introdus corect cartușele.*

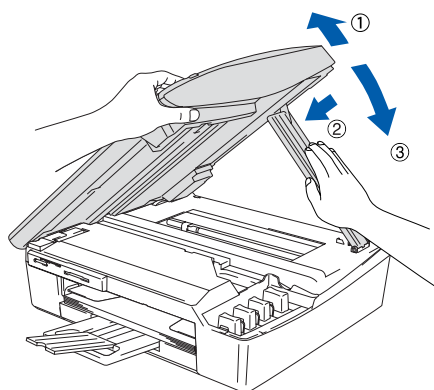

Echipamentul va curăța sistemul tubului de cerneală care este utilizat pentru prima oară. Acest proces va avea loc o singură dată, atunci când cartușele sunt instalate pentru prima oară. Procesul de curățare va dura aproximativ patru minute.

Ecranul LCD afișează:

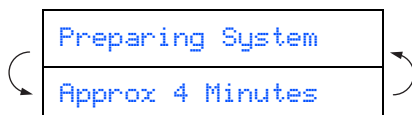

## 7 Controlul calității tipăririi

- 1 După finalizarea ciclului de curățare, ecranul LCD afișează:

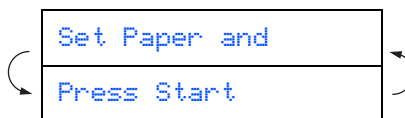

- 2 Asigurați-vă că ați introdus hârtia în tava pentru hârtie. Apăsați **Colour Start**.
- 3 Echipamentul începe printarea FOII DE CONTROL A CALITĂȚII TIPĂRIRII (numai în timpul instalării inițiale a cartușului).

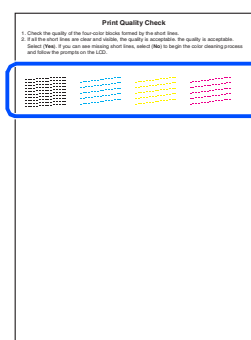

**Evitați să atingeți suprafața tipărită a hârtiei imediat după tipărire, această suprafață s-ar putea să nu fie complet uscată și să vă murdărească degetele.**

- 4 Dacă toate liniile sunt clare și vizibile, calitatea este acceptabilă. Apăsați ▲ (Yes) (Da). Dacă vedeți linii scurte discontinue, apăsați ▼ (No) (Nu) pentru a iniția procesul de curățare și apoi procedați conform instrucțiunilor de pe ecranul LCD.

OK

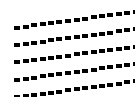

Slab

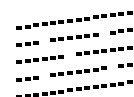

- 5 După finalizarea operației de curățare, apăsați **Colour Start**. Echipamentul reîncepe tipărirea foii pentru controlul calității tipăririi și revine la pasul 3.

## 8 Setarea datei și orei

Setarea datei și orei permite echipamentului să curețe capul de tipărire în mod regulat și să asigure calitatea optimă a tipăririi. De asemenea, permite echipamentului să denumească fișierele create cu opțiunea Scan to Card.



Pentru a confirma data și ora curente, tipăriți *Raportul Setărilor Utilizatorului*. (Consultați "Tipărirea rapoartelor" din *Anexa Ghidului Utilizatorului*)

- 1 Apăsați **Menu**.
- 2 Apăsați ▲ sau ▼ pentru a selecta **0.Initial Setup** (0.Setare inițială) și apoi apăsați **Set**.
- 3 Apăsați ▲ sau ▼ pentru a selecta **1.Date/Time** (1.Data/Ora) și apoi apăsați **Set**.
- 4 Apăsați ▲ în mod repetat pentru a tasta ultimele două cifre ale anului, și apoi apăsați **Set**.

Year: 2005

(de ex. Tastați **0 5** pentru 2005.)

- 5 Apăsați ▲ în mod repetat pentru a tasta cele două cifre ale lunii și apoi apăsați **Set**.

Month: 03

(de ex. Tastați **0 3** pentru Martie.)

- 6 Apăsați ▲ în mod repetat pentru a tasta cele două cifre ale zilei și apoi apăsați **Set**.

Day: 01

(de ex. Tastați **0 1**.)

- 7 Apăsați ▲ în mod repetat pentru a tasta cele două cifre pentru oră în formatul cu 24 de ore și apoi apăsați **Set**.

Time: 15:XX

(de ex. Tastați **1 5** pentru 3:00 P.M.)

- 8 Apăsați ▲ în mod repetat pentru a tasta cele două cifre ale minutului și apoi apăsați **Set**.

Time: 15:25

(de ex. Tastați **1 5, 2 5** pentru 3:25 P.M.)



Puteți crește sau descrește numărul în mod continuu ținând apăsați ▲ sau ▼.

- 9 Apăsați **Stop/Exit**.



Dacă doriți să reluați de la pasul 1, apăsați **Stop/Exit**.





Executați instrucțiunile de pe această pagină pentru sistemul dvs. de operare și pentru cablul dvs. de interfață.

Instalarea și  
configurarea  
echipamentului

Windows®

**Pentru utilizatorii cablului de interfață USB**

- Windows® 98/98SE/Me/2000 Professional/XP ... mergeți la pagina 32

Windows®

Macintosh®

**Pentru utilizatorii cablului de interfață USB**

- Mac OS® de la 9.1 la 9.2 ..... mergeți la pagina 34

Mac OS®  
9.1 - 9.2

**Pentru utilizatorii cablului de interfață USB**

- Mac OS® X 10.2.4 sau o versiune ulterioară ... mergeți la pagina 35

Mac OS® X

## Pentru utilizatorii cablului de interfață USB

## Pentru Windows® 98/98SE/Me/2000 Professional/XP

**Asigurați-vă că ați finalizat executarea instrucțiunilor de la Pasul 1 “Instalarea și configurarea echipamentului” de la paginile 26 - 30.**

- 1 Deconectați echipamentul de la sursa de alimentare și de la calculator, dacă ați conectat deja un cablu de interfață.
- 2 Porniți calculatorul.  
(Pentru Windows® 2000 Professional/XP, trebuie să fiți logat ca administrator.)
- 3 Introduceți CD-ROM-ul livrat cu echipamentul în unitatea CD-ROM. Dacă apare ecranul cu numele modelului, selectați echipamentul dumneavoastră. Dacă apare ecranul pentru limbă, selectați limba dorită.
- 8 Selectați **Standard** (Conexiune locală) și apoi executați clic pe **Next** (Următor). Instalarea va continua.
- 9 Atunci când apare acest ecran, conectați cablul de interfață USB la PC și apoi la echipament.

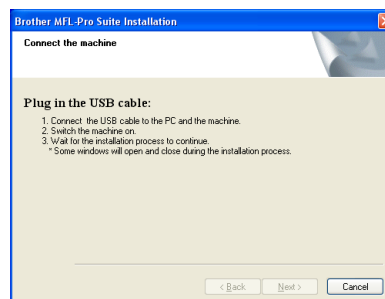

- 4 Va apărea meniul principal al discului CD-ROM. Executați clic pe **Install MFL-Pro Suite** (Instalare MFL-Pro Suite).



- 5 După citirea și acceptarea Convenției de Licență ScanSoft® PaperPort® 9.0SE, executați clic pe **Yes** (Da).
- 6 Instalarea PaperPort® 9.0SE va începe automat și este urmată de instalarea MFL-Pro Suite.
- 7 Atunci când pe ecran apare Convenția de Licență Software Brother MFL-Pro Suite, executați clic pe **Yes** (Da) dacă sunteți de acord cu termenii acestei licențe.



*Dacă nu apare această fereastră, utilizați Windows® Explorer pentru a executa programul **setup.exe** din directorul rădăcină al discului CD-ROM furnizat de Brother.*

Pentru a conecta cablul USB la echipament:

1. Deschideți capacul scannerului aducându-l în poziția deschis.
2. Conectați cablul USB la mufa USB, marcată cu un simbol . Mufa USB se găsește deasupra și în stânga față de sloturile pentru cartușul de imprimantă, așa cum se arată mai jos.

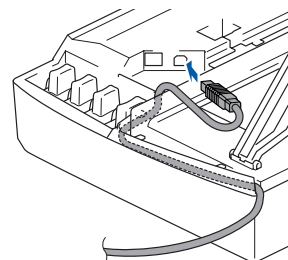

3. Ghidați cu grijă cablul USB în canalul adecvat, așa cum se arată mai jos, urmărind canalul de ghidare în jurul și către partea din spate a echipamentului.

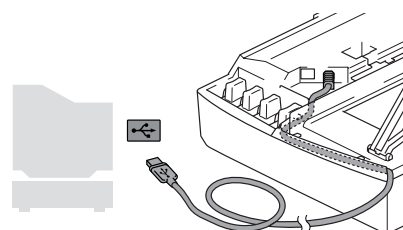

### Avertizare

Asigurați-vă că acest cablu nu împiedică închiderea capacului, în caz contrar se pot produce erori.

- 10 Închideți ușor capacul superior.  
Va dura câteva secunde până să apară ecranele de instalare.  
Instalarea driverelor Brother va începe automat. Ecranele de instalare apar unul după altul, vă rugăm așteptați puțin.
  - 11 Atunci când este afișat ecranul de înregistrare on-line Brother și ScanSoft, efectuați selecția corespunzătoare și executați instrucțiunile de pe ecran.
  - 12 Executați clic pe **Finish** (Finalizare) pentru a reporni calculatorul.
- OK!** În acest moment, pachetul MFL-Pro Suite, driverele imprimantei și scannerului Brother au fost instalate și instalarea este completă.

## Pentru utilizatorii cablului de interfață USB

## Pentru Mac OS® de la 9.1 la 9.2

Asigurați-vă că ați finalizat executarea instrucțiunilor de la Pasul 1 “Instalarea și configurarea echipamentului” de la paginile 26 - 30.

- 1 Deconectați echipamentul de la sursa de alimentare și de la Macintosh®, dacă ați conectat deja un cablu de interfață.
- 2 Deschideți Macintosh-ul®.
- 3 Introduceți CD-ROM-ul livrat cu echipamentul în unitatea CD-ROM.



- 4 Executați dublu clic pe pictograma **Start Here** (Începeți aici) pentru instalarea driverelor imprimantei și scannerului. Dacă apare ecranul pentru limbă, selectați limba dorită.
- 5 Executați clic pe **MFL-Pro Suite** pentru a realiza instalarea.
- 6 Executați instrucțiunile de pe ecran, și restartați Macintosh-ul®.
- 7 Conectați cablul de interfață USB la Macintosh® și apoi la echipament.  
Pentru a conecta cablul USB la echipament:
  1. Deschideți capacul scannerului aducându-l în poziția deschis.
  2. Conectați cablul USB la mufa USB, marcată cu un simbol . Mufa USB se găsește deasupra și în stânga față de sloturile pentru cartușul de imprimantă, așa cum se arată mai jos.

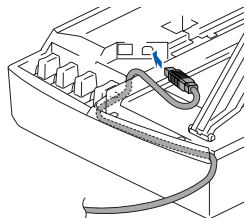

3. Ghidați cu grijă cablul USB în canalul adecvat, așa cum se arată mai jos, urmărind canalul de ghidare în jurul și către partea din spate a echipamentului.

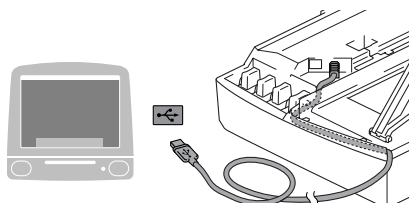

**NU conectați echipamentul la un port USB de pe o tastatură sau la un hub USB nealimentat.**

- 8 Porniți echipamentul introducând în priză cablul de alimentare.
- 9 Din meniul Apple®, deschideți **Chooser** (Selector).
- 10 Executați clic pe pictograma **Brother Ink**. În partea dreaptă a pictogramei **Chooser** (Selector), selectați imprimanta cu care doriți să tipăriți. Închideți **Chooser** (Selector).
- OK!** **Driver-ele imprimantei și scannerului Brother au fost instalate.**
- 11 Pentru a instala Presto!® PageManager®, executați clic pe pictograma **Presto! PageManager** și executați instrucțiunile de pe ecran.



*Puteți cu ușurință scana, partaja și organiza fotografiile și documentele utilizând Presto!® PageManager®.*



**În acest moment Presto!® PageManager® a fost instalat și instalarea este completă.**

## Pentru Mac OS® X 10.2.4 sau o versiune ulterioară

Asigurați-vă că ați finalizat executarea instrucțiunilor de la Pasul 1 “Instalarea și configurarea echipamentului” de la paginile 26 - 30.

- 1 Deconectați echipamentul de la sursa de alimentare și de la Macintosh®, dacă ați conectat deja un cablu de interfață.
- 2 Deschideți Macintosh-ul®.
- 3 Introduceți CD-ROM-ul livrat cu echipamentul în unitatea CD-ROM.
- 4 Executați dublu clic pe pictograma **Start Here OSX** (Începeți aici OSX) pentru a instala driverul de imprimantă, driverul de scanner și programul Remote Setup (pentru configurare de la distanță). Dacă apare ecranul pentru limbă, selectați limba dorită.
- 5 Executați clic pe **MFL-Pro Suite** pentru a realiza instalarea.
- 6 Executați instrucțiunile de pe ecran, și restartați Macintosh-ul®.
- 7 După ce apare fereastra **DeviceSelector** (SelectorDispozitiv), conectați cablul de interfață USB la Macintosh® și apoi la echipament.
- 8 Conectați cablul de interfață USB la Macintosh® și apoi la echipament.  
Pentru a conecta cablul USB la echipament:
  1. Deschideți capacul scannerului aducându-l în poziția deschis.
  2. Conectați cablul USB la mufa USB, marcată cu un simbol . Mufa USB se găsește deasupra și în stânga față de sloturile pentru cartușul de imprimantă, așa cum se arată mai jos.

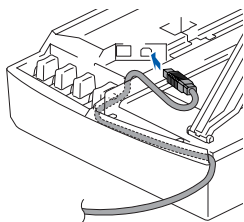

3. Ghidați cu grijă cablul USB în canalul adecvat, așa cum se arată mai jos, urmărind canalul de ghidare în jurul și către partea din spate a echipamentului.

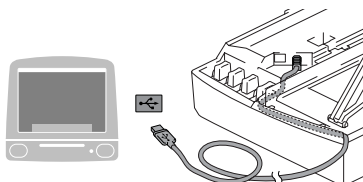

**NU conectați echipamentul la un port USB de pe o tastatură sau la un hub USB nealimentat.**

- 9 Porniți echipamentul introducând în priză cablul de alimentare.
  - 10 Selectați **Applications** (Aplicații) din meniul **Go** (Pornire).
  - 11 Deschideți directorul **Utilities** (Instrumente).
  - 12 Deschideți pictograma **Print Center** (Centru tipărire).
  - 13 Executați clic pe **Add** (Adăugare).
  - 14 Selectați **USB**.
  - 15 Selectați **DCP-115C** și **DCP-117C** și ulterior apăsați **Add** (Adăugare).
  - 16 Selectați **Quit Printer Setup Utility** (Părăsire instrument configurare imprimantă) din meniul **Printer Setup Utility** (Instrument configurare imprimantă).
- OK!** În acest moment pachetul **MFL-Pro Suite**, driverul imprimantei și scannerului **Brother** și programul **Remote Setup** (configurare de la distanță) au fost instalate și instalarea este completă.
- 17 Pentru a instala **Presto!® PageManager®**, executați clic pe pictograma **Presto! PageManager** și executați instrucțiunile de pe ecran.



Puteți cu ușurință scana, partaja și organiza fotografiile și documentele utilizând **Presto!® PageManager®**.



**OK!** În acest moment **Presto!® PageManager®** a fost instalat și instalarea este completă.

## **Mărci comerciale**

Sigla Brother este marcă înregistrată a companiei Brother Industries, Ltd.

Brother este marcă înregistrată a companiei Brother Industries, Ltd.

Multi-Function Link este marcă înregistrată a Corporației Brother International.

Windows, Microsoft și MS/DOS sunt mărci înregistrate ale Microsoft în S.U.A. și în alte țări.

Macintosh și True Type sunt mărci înregistrate ale Apple Computer, Inc.

PaperPort este marcă înregistrată a companiei ScanSoft, Inc.

Presto! PageManager este marcă înregistrată a NewSoft Technology Corporation.

Fiecare companie care are un software menționat în acest manual are o Convenție de Licență Software specifică programelor proprietare.

**Toate celelalte mărci și nume de produse menționate în acest manual sunt mărci comerciale înregistrate ale companiilor respective.**

## **Compilare și publicare**

Acest manual, care acoperă cele mai recente descrieri și specificații ale produselor, a fost compilat și publicat sub supravegherea companiei Brother Industries Ltd.

Conținutul acestui manual precum și specificațiile produselor se pot modifica fără o notificare prealabilă.

Compania Brother își rezervă dreptul de a efectua modificări, fără notificare prealabilă, ale specificațiilor și materialelor conținute în acest document și nu poate fi făcută răspunzătoare pentru nici un fel de daune (inclusiv indirecte) cauzate de încrederea în materialele prezentate, inclusiv, dar fără a se limita la, erorile tipografice și alte erori aferente procesului de publicare.

Acest produs este destinat utilizării într-un mediu profesional.

©2005 Brother Industries, Ltd.

Ghidul de Instalare Rapidă în limba Română s-a încheiat.



At your side.  
**brother**®



ENG/BUL/ROM

LP0729059①

Printed in China

Отпечатано в Китай

Tipărit în China